

Entdecken Sie neue Horizonte!



Entdecken Sie neue Horizonte mit den technologisch fortschrittlichen Webasto Marinedächern!

Webasto steht für Komfort unterwegs. Webasto Marine Comfort garantiert perfektes Klima an Bord eines jeden Schiffes oder jeder Yacht. Die breite Produktpalette reicht von BlueHeat Heizlösungen über BlueCool Klimaanlage bis hin zu den integrierten BlueComfort Lösungen, welche auf Knopfdruck Heizen oder Kühlen. Für Licht und Frischluft an Bord sorgen zu guter Letzt die anspruchsvollen Dachlösungen.

Licht und frische Luft sind für einen angenehmen Aufenthalt an Bord unerlässlich. Dazu bietet Webasto **hochwertige Dachsysteme**, die für bestmögliche Licht- und Luftverhältnisse an Bord sorgen. Wir bringen unsere Kompetenz und unser Fachwissen aus **50 Jahren Erfahrung als Automobilzulieferer** mit den neuesten technischen Anforderungen für den Marine-Bereich zusammen. So erhalten unsere Kunden Top-Qualitätslösungen für Boote oder Yachten.

Erschwingliche, maßgeschneiderte Dachplattformen

Webasto bietet Lösungen für jeden Anspruch. Mit unseren **kundenspezifischen Dachplattformen**, die in verschiedenen Größen, Krümmungen, Design und Gewichtsklassen verfügbar sind, geben wir Schiffsherstellern eine breite Auswahl an Optionen. Unsere 60er-Serie wird einbaufertig an den Kunden geliefert und spart dadurch Zeit und Geld.

Mit der 80er-Serie bietet Webasto den Bootsbauern eine komplett an das Dachelement angepasste Rahmenstruktur. Die 150er-Serie ist eine vollständig integrierte Dachlösung, die aus einem beweglichen und optional einem fixierten Teil besteht.

Engineering Services für exklusive Dachprojekte

Auf Anfrage geht Webasto sogar noch einen Schritt weiter und bietet mit seinen Engineering Services komplett maßgeschneiderte Dachlösungen. Das Konzept: Webasto Dachexperten arbeiten mit Fachleuten des Bootsherstellers aus Marketing, Design und dem Ingenieurwesen über die verschiedenen Projektphasen hinweg zusammen und tauschen ihr Wissen aus. Das Ergebnis: ein einzigartiges, exklusives Produkt, das sich in das Design des neuen Boots perfekt einfügt. Die Bootshersteller profitieren vom Zugang zu Webasto's technischer Expertise, Fertigungskompetenz und modernem Testing.

Webasto bietet die perfekte Dachlösung für jedes Boot!

Sie haben ein Dachprojekt: Wir bieten die Lösung!

Webasto Marine Dächer – unsere individuellen Plattformen:

- Robuste, vorentwickelte Plattformen, die von Webasto's weltweiter technologischer Führung von Schiebedächern zeugen
- Mögliche Anpassungen in Größe, Krümmung, Material und Farbe, um Ihren besonderen Bedürfnissen entsprechen zu können
- Profitieren Sie von einem Produkt, das auf Ihre Bedürfnisse angepasst und unmittelbar verfügbar ist – jedoch ohne Entwicklungskosten
- Zwei Plattformen (integriert oder Aufdachmontage) für unbegrenzte Gestaltungsmöglichkeiten



Designmöglichkeiten / Image	**
Niedrige Entwicklungskosten	***
Kurze Lieferzeiten	****

Webasto Engineering Services – zusätzlicher Wert für Ihre Boote und Ihr Markenimage:

- Einzigartige, exklusive Dachsysteme, die exakt Ihre Spezifikationen erfüllen
- Schrittweiser Projektansatz: begrenztes Risiko, Ausstieg in jeder Phase möglich
- Gemeinsame Teams und Know-How-Transfer
- Kunden sind in jeder Phase eingebunden
- Möglichkeit, die technischen Fähigkeiten von Webasto und die Produktionskapazitäten für hochwertige Ergebnisse zu nutzen



Designmöglichkeiten / Image	*****
Entwicklungskosten / Lieferzeit	Projektspezifisch
Kurze Lieferzeiten	***

Webasto Marine Dachplattformen: 60er-Serie

Glasscheibe mit leichter Krümmung



Glasscheibe mit leichter Krümmung (offen)



Das einfache, einbaufertige Schiebedach!

Die 60er-Serie bietet zahlreiche Anpassungsmöglichkeiten für eine nahtlose Einpassung. Das Dach wird einbaufertig, vormontiert und umfangreich getestet an die Schiffswerft geliefert – eine erhebliche Kostenersparnis für den Bootshersteller.

4 Schritte zu ihrem individuell angepassten Dach:

1 Aufgesetzter Einbau oder integrierter Einbau:

Aufgesetzter Einbau

- Wasserdichtes Verschlusssystem
- Sehr weite Öffnung
- Reibungsloser Schiebedachmechanismus
- Einfach zu Installieren
- Perfekte Einpassung ins Dach
- Nachrüstung möglich

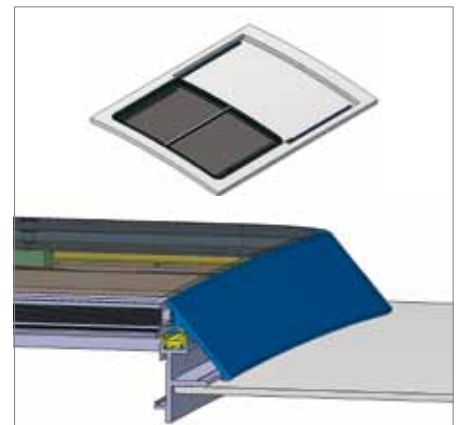

Integrierter Einbau

- Verdeck und Element des Schiebedachs können auf eine Höhe angepasst werden
- Führungsschienen sind seitlich des Dachs angebracht
- Wasserdichtes Verschlusssystem
- Sehr weite Öffnung
- Reibungsloser Schiebedachmechanismus

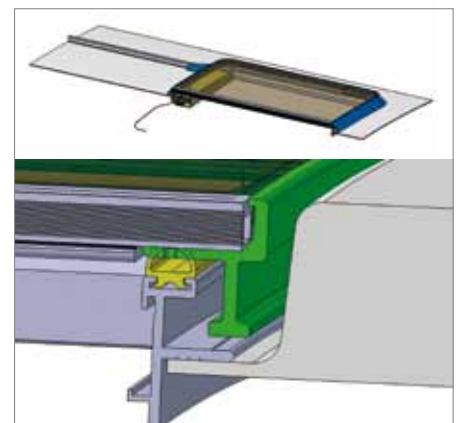

2 Größe und Krümmung:



Abbildung 1



Abbildung 2

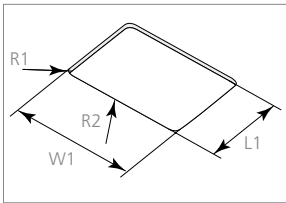

Abbildung 3

Maximale Ausschnittsgrößen für maßgeschneiderte Dächer		max. Länge (L1)	max. Breite (W1)	Eckenkrümmung (R1)	min. Querkrümmung (R2)
Abbildung 1	Dach ohne Querbalken	1.100	1.100	80	7.500
Abbildung 2	Dach mit Querbalken in Schieberichtung	1.100	1.800	80	7.500
Abbildung 3	Dach mit Querbalken senkrecht zur Schieberichtung	1.500	1.100	80	7.500

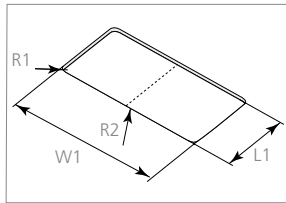
Hinweis: Alle Abmessungen sind in mm angegeben.

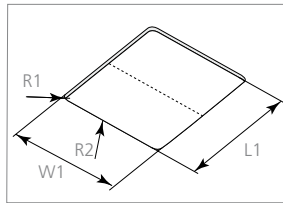
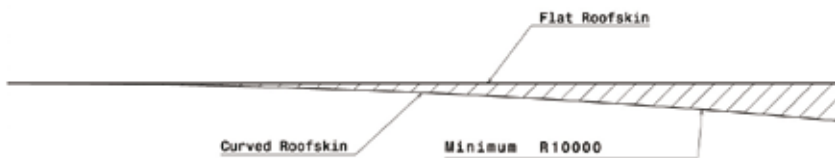

3 Wahl des Designs:

Design Scheibe

- PMMA / Acryl
- Glas
- Undurchsichtig
- Teak

Design Rahmen

- Eloxiert
- Pulverbeschichtet
- In allen RAL Farben erhältlich

4 Zusätzliche Optionen:

- Feste Scheibe
- Sonnenblende / Fliegengitter



60er-Serie mit fester Scheibe



Sonnenblende / Fliegengitter

Webasto Marine Dachplattformen: 80er-Serie

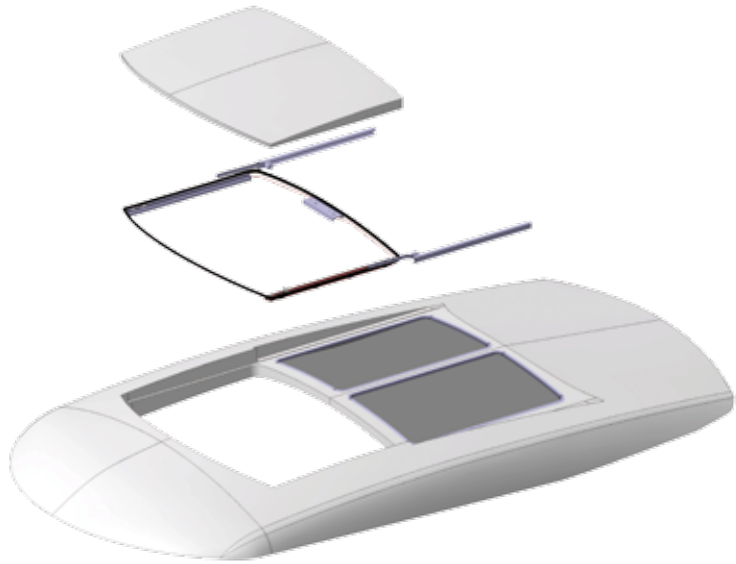

Integriertes, extra großes Dachdesign!

Mit der 80er-Serie bietet Webasto Schiffsherstellern ein auf das Dachdesign der Werft abgestimmtes Rahmendesign.



Die Rahmenkonstruktion wird als Modul geliefert, das den Einbau an Bord vereinfacht. Dieser innovative Dachentwicklungsansatz erfordert Einsatzvorbereitung und eine enge Zusammenarbeit zwischen der Werft und Webasto.

- Rahmendesign ist auf die Yacht abgestimmt
- Dachdesign wird von der Werft definiert und ist allein durch das maximale Panelgewicht von 80 kg begrenzt
- Lieferung als Modul, einschließlich Rahmen, Mechanismus, Versiegelung sowie hinterer Schienen. Dachpanel wird normalerweise von der Werft geliefert
- Vollständig wasserdichtes Verschlusssystem
- Aufstellfunktion zur Belüftung und Schiebefunktion zur Öffnung
- 12 V DC Antrieb
- Integriertes Dachdesign
- Kreuzartige Krümmung möglich (Steuerbord nach Backbord)
- Verschiedene Möglichkeiten für das Panelmaterial

Webasto Marine Dachplattformen: 150er-Serie

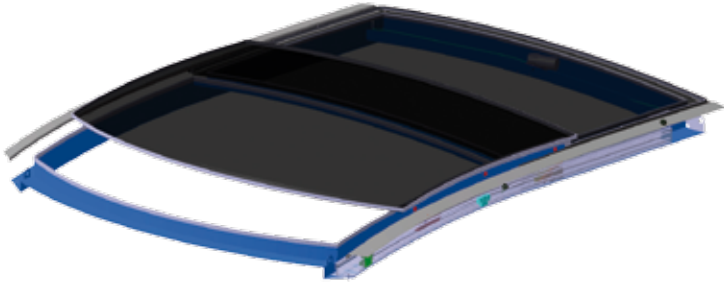

Exklusive Dachmodelle mit Doppelkrümmung

Die Dachlösungen der 150er-Serie von Webasto ist die perfekte Lösung für anspruchsvolle Dachprojekte. Das voll integrierte Dach besteht aus einem beweglichen Panel und optional aus einem festen Panel. Die Doppelkrümmung erlaubt außergewöhnliche Designmöglichkeiten.



Die 150er-Serie wird als komplett funktionsfähiges System geliefert. Das Rahmendesign wird auf jede Yacht speziell abgestimmt. Einsatzvorbereitung und eine enge Zusammenarbeit zwischen der Werft und Webasto sind erforderlich.

- Maximalgewicht des beweglichen Panels beträgt 150 kg
- Rahmendesign richtet sich nach jeder Yacht
- Wird als komplett funktionsfähiges System geliefert
- Vollständig wasserdichtes Verschlussystem
- Aufstellfunktion zur Belüftung und Schiebefunktion zur Öffnung
- 24 V DC Antrieb
- Doppelkrümmung (Steuerbord nach Backbord)
- Panelmaterial kann Glas oder Sandwich sein
- Technische Applikationsberatung nötig

Marine Engineering Services

Wir können noch viel mehr für Sie tun:

- Als weltweit führender Hersteller von Sonnen- und Schiebedächern für Automobile bietet Webasto Ihnen einzigartige, maßgeschneiderte Dachlösungen für Ihr Boot oder Ihre Yacht
- Große bewegliche Oberflächen aller Art und in allen Größen – das ist unsere Mission
- Zu unseren Kunden gehören die führenden Namen der Automobilindustrie, wie etwa Ferrari, Porsche, Volvo und Ford
- Wir verwirklichen Ihre Ideen – mit garantierter Top-Qualität und herausragendem Produktions-Know-How
- Webasto produziert für Sie in Serienqualität: Prozessorientierte Montageabläufe von der Versuchsproduktion über die Designprüfung bis hin zur Produktion in Serie

Der Erfolg unserer Projekte baut auf 3 Säulen:

- Ein phasenorientierter Projektansatz gewährleistet eine regelmäßige Projektbewertung und begrenzt das Risiko für den Kunden
- Gemeinsame Teams verlangen eine starke Beteiligung des Kunden (Marketing, Forschung und Entwicklung, Herstellung) während jeder Phase des Projekts.
- Durch den Transfer von wertvollem Know-How ist ein optimales Projektergebnis garantiert.

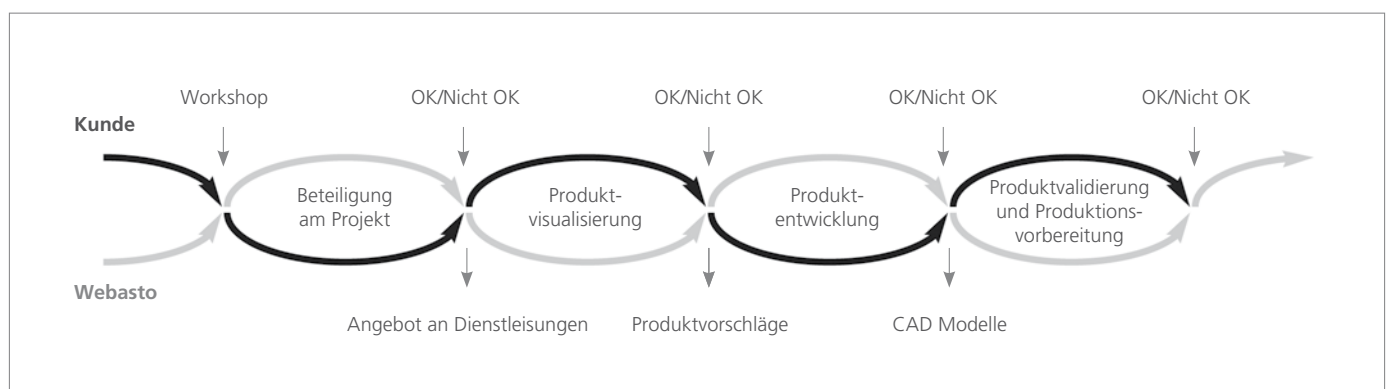

Die 3 Phasen für ein erfolgreiches Projektergebnis:

1 Produktvisualisierung

Aktion:

Ideen in visuelle Konzepte übersetzen

- Input (des Kunden)
- Ideen aus dem Workshop
- CAD-Daten des Kunden
- Anwendung des Produkts
- Technische Anforderungen
- Technische Einschränkungen

Leistungen von Webasto

- Visuals von Produktideen
- Grundlegende Produktbeschreibung
- Funktionalität / Test Spezifikationen
- Technologie / Materialien
- Angabe des Stückpreises und der Investition
- Detailliertes Angebot für Phase 2



2 Produktentwicklung

Aktion:

Visual in technisches Konzept übersetzen

- Verschiedene Konzepte bewerten
- Kundenspezifische Anpassung der Produkte
- Erstellung von technischen Lösungen
- Lösungen für technische Einschränkungen

Leistungen von Webasto

- CAD-Präsentation des Produktkonzepts
- Übersetzung der Funktionen in technische Lösungen
- Übersetzung der Einschränkungen in technische Lösungen
- 3D-CAD-Modelle
- Aktualisierte Selbstkosten und Investition
- Detailliertes Angebot für Phase 3



3 Produktvalidierung

Aktion:

Zeichenpaket für Lieferant und Montage

- Produktaktualisierung
- 3D-Modelle prüfen
- Änderungen durchführen
- Möglichkeit, Prototypen zu testen

Leistungen von Webasto

- Design Failure Mode und Effect Analysis (D-FMEA)
- 3D-CAD-Modelle aktualisieren
- Auf Anfrage: Prototyping & Erprobung
- Detailliertes Angebot für die Produktion

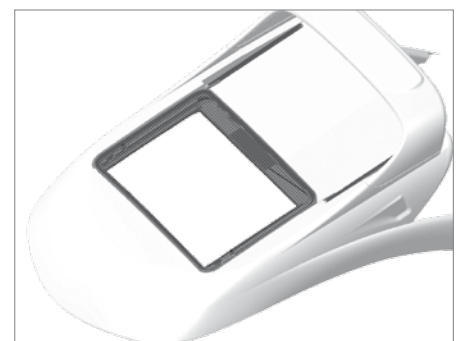

Webasto Marine Dächer – Einige Referenzen

Arcoa Mystic 60' – Webasto Marinedach 80er-Serie

Maße (Länge x Breite):
240 cm x 180 cm
GRP Scheibe



Jeanneau NC 11 – Webasto Marinedach 80er-Serie

Maße (Länge x Breite):
127 cm x 253 cm
Glasscheibe



*Azimut 40S –
Webasto Marinedach
80er-Serie*

Maße (Länge x Breite):
220 cm x 210 cm
GRP Scheibe mit 2 Acrylfenstern



*Maritimo Yachts –
Webasto Marinedach
60er-Serie*

Maße (Länge x Breite):
110 cm x 180 cm
Standard Acrylscheibe



Bitte kontaktieren Sie uns für weitere Referenzen!

Webasto

Wohlfühlklima – Weltweit

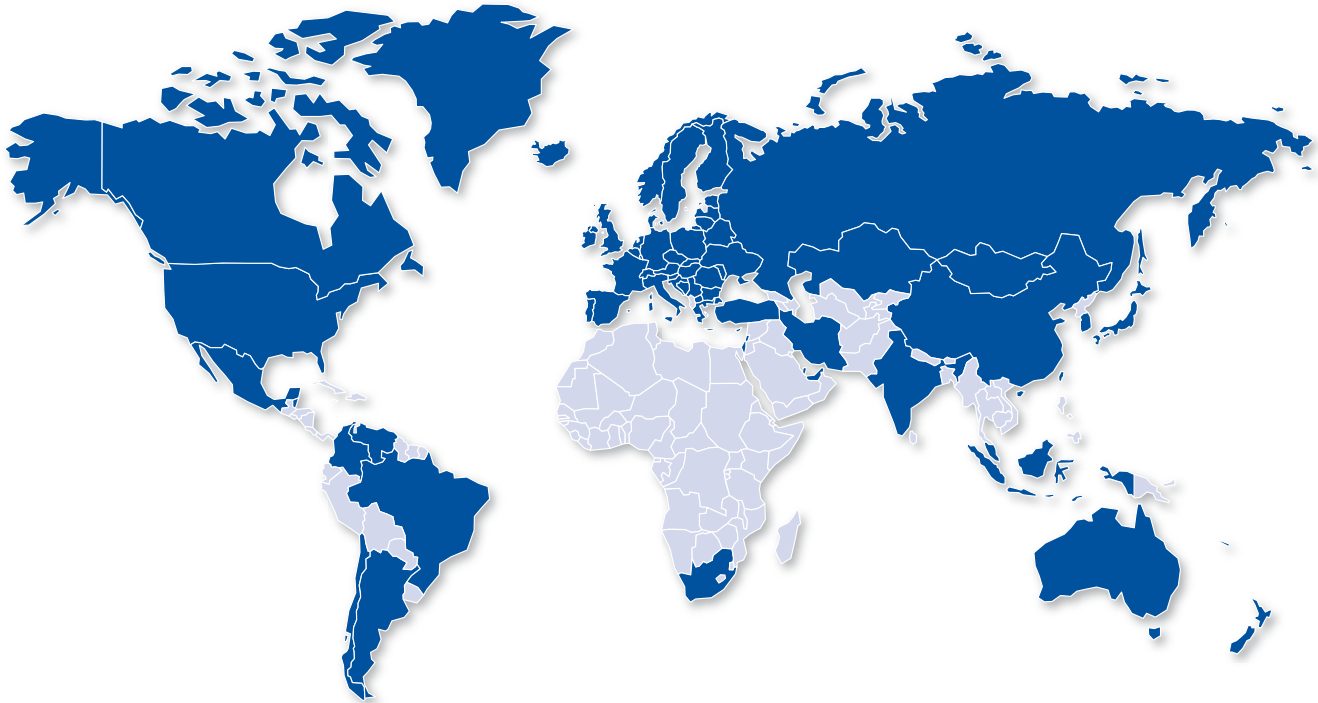

Ob in der Erstausrüstung oder in der Nachrüstung: unsere Produkte erhöhen den Komfort in Fahrzeugen. Mit unserem Firmenmotto „Feel the drive“ steht der Name Webasto für innovative, wirtschaftliche und umweltschonende Heiz-, Kühl- und Lüftungssysteme für Pkw, Nutzfahrzeuge, Reisemobile und Boote. Unser Erfolg basiert auf unserer breiten Produktpalette und unserem hohen Qualitätsstandard. Ein hervorragend ausgebautes Händlernetz gewährleistet rund um den Globus qualitativ hochwertige Einbauleistungen und Services.

Seit mehr als einem Jahrhundert setzen wir technologische Standards und gehören heute zu den 100 größten Zulieferern der Automobilindustrie weltweit. Webasto ist in zwei Geschäftsbereichen tätig: Convertible Roof & Body (CRB) für Cabrio-, Dach- und Karosseriesysteme sowie Global Comfort Solutions (GCS) für Heiz-, Kühl- und Lüftungssysteme.

Webasto AG
Global Comfort Solutions
Postfach 80
82132 Stockdorf
Deutschland

Hotline: +49 1805 951 159*
Fax: +49 395 5592-353

*14 ct/Min. (aus dem dt. Festnetz)

www.webasto.com
www.webasto-marine.de